

CRYSTALAUDIO

www.CrystalAudio.gr

Αντικατάσταση Μπαταριών Τηλεχειριστηρίου

Παρακαλούμε εισάγετε τις μπαταρίες όπως φαίνεται παρακάτω

1. Αφαιρέστε το καπάκι της θήκης των μπαταριών

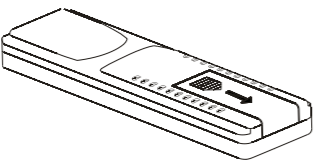

2. Τοποθετήστε 2 μπαταρίες τύπου AAA στο εσωτερικό της θήκης

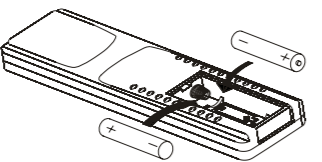

3. Κλείστε το καπάκι

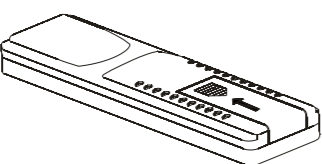

Οδηγίες Λειτουργίας

Έναρξη λειτουργίας της συσκευής

1. Συνδέστε το καλώδιο τροφοδοσίας στην πρίζα. Ο δείκτης LED θα ανάψει.
2. Πατήστε το κουμπί INPUT στο χειριστήριο για να επιλέξετε την πηγή. Ο φωτεινός δείκτης αλλάζει σε 4 διαφορετικά χρώματα ανάλογα με τη λειτουργία:

KOKKINO: Κατάσταση Αναμονής
ΜΠΛΕ: Λειτουργία Ζεύξης Bluetooth
ΠΡΑΣΙΝΟ: Είσοδος AUX
ΡΟΖ: Θύρα USB

Λειτουργία Ζεύξης Bluetooth

- Σύνδεση

1. Συνδέστε το καλώδιο τροφοδοσίας, η φωτεινή ένδειξη θα γίνει κόκκινη.
2. Πατήστε το κουμπί της Αναμονής (Standby) (στη μονάδα ή το χειριστήριο). Η κόκκινη ένδειξη θα γίνει μπλε και θα αναβοσβήνει.
3. Κάντε Αναζήτηση Bluetooth συσκευής στο τηλέφωνό σας, το tablet, το PC κλπ. Εντοπίστε τη συσκευή και επιλέξτε τη. Αν ζητηθεί κωδικός πληκτρολογήστε 0000. Η μπλε ένδειξη θα σταματήσει να αναβοσβήνει όταν η συσκευή συνδεθεί επιτυχώς.

- Αποσύνδεση

Από τις Ρυθμίσεις της BT συσκευής σας επιλέξτε τη συσκευή από τη λίστα και πατήστε 'Αποσύνδεση'.

Θύρα AUX

1. Συνδέστε ένα καλώδιο 3.5mm Mini-jack.
2. Πατήστε το κουμπί INPUT για να επιλέξετε τη θύρα AUX και κρατήστε το πατημένο μέχρι η ένδειξη LED να γίνει πράσινη.

Θύρα USB

1. Τοποθετήστε στη θύρα μία USB συσκευή.
2. Η αναπαραγωγή της συσκευής θα αρχίσει αυτόματα.

Απενεργοποίηση

1. Κρατήστε πατημένο το πλήκτρο Αναμονής (STANDBY) από το χειριστήριο ή τη μονάδα, ώπου η ένδειξη στο δείκτη LED να γίνει κόκκινη.

Επίλυση Προβλημάτων

Η συσκευή δεν ανταποκρίνεται

- Απενεργοποιήστε τη συσκευή και περιμένετε λίγα λεπτά. Κατόπιν ενεργοποιήστε τη και πάλι.

Δεν υπάρχει ήχος

- Βεβαιωθείτε ότι το σύστημα δεν βρίσκεται σε κατάσταση αναμονής (Standby).
- Ελέγξτε ότι έχετε επιλέξει τη σωστή πηγή εισόδου.
- Ρυθμίστε την ένταση από το χειριστήριο ή τη μονάδα.

Δεν υπάρχει ήχος ή η ένταση του ήχου είναι πολύ χαμηλή (έχει συνδεθεί υπολογιστής ή άλλη συσκευή αναπαραγωγής στη θύρα AUX)

- Αν η πηγή έχει ρύθμιση έντασης βεβαιωθείτε ότι την έχετε αυξήσει.

Κακή ποιότητα ήχου έπειτα από σύνδεση με άλλη συσκευή

- Το σήμα δεν είναι καλό. Μετακινήστε τη συσκευή πιο κοντά στη μονάδα ή αφαιρέστε οποιοδήποτε εμπόδιο βρίσκεται μεταξύ τους.

Αδυναμία σύνδεσης με άλλη συσκευή μέσω Ζεύξης (Pairing)

- Η λειτουργία Ζεύξης δεν είναι ενεργοποιημένη ή είναι ήδη συνδεδεμένη με άλλη συσκευή.

Δεν λειτουργεί το τηλεχειριστήριο

- Πιθανώς να έχουν αδειάσει η μπαταρίες. Δοκιμάστε να τις αντικαταστήσετε.

Φροντίδα και Συντήρηση

Αφότου χρησιμοποιήσετε το ηχοσύστημα

- Θέστε το σε κατάσταση αναμονής

Φροντίδα και καθαρισμός

- Η φροντίδα και ο καθαρισμός του συστήματος θα πρέπει να πραγματοποιούνται όταν αυτό δεν είναι συνδεδεμένο στην παροχή ρεύματος. Η επιφάνεια της μονάδας μπορεί να καθαριστεί με ένα ελαφρώς νωπό πανί και στη συνέχεια να σκουπιστεί εκ νέου με κάποιο στεγνό.

Προσοχή!

Μη χρησιμοποιείτε ποτέ λειαντικά προϊόντα, τραχιά υφάσματα ή χημικά, διαλυτικά καθαριστικά. Οι σχάρες των μεγάρφων θα μπορούσαν να καθαριστούν προσεκτικά με μία απαλή βούρτσα.

Εγκατάσταση της κύριας μονάδας σε τοίχο

1. Στερεώστε καλά τα στηρίγματα τοίχου επάνω στη μονάδα με βίδες όπως φαίνεται στην παρακάτω εικόνα.

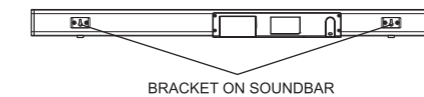

3. Τοποθετήστε δύο ούπατ στις τρύπες του τοίχου με τη βοήθεια ενός σφυριού.

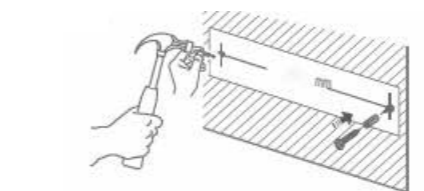

2. Διανοίξτε δύο παράλληλες τρύπες στον τοίχο. Η απόσταση ανάμεσα στις δύο τρύπες πρέπει να είναι ίδια με την απόσταση μεταξύ των στηριγμάτων τοίχου στη μονάδα.

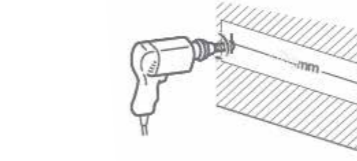

4. Βάλτε δύο βίδες μέσα στα ούπατ και αφήστε 3,5 με 4 χιλιοστά απόσταση ανάμεσα στον τοίχο και το κεφάλι της βίδας. Η διάμετρος της βίδας είναι 4 χιλιοστά.

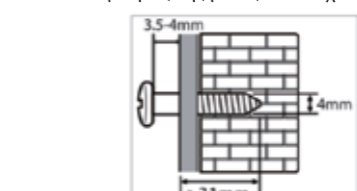

5. Κρεμάστε τη μπάρα ήχου από τα στηρίγματα πάνω από τις βίδες του τοίχου.

Βήμα 1ο:

Σιγουρευτείτε ότι τα στηρίγματα της μονάδας βρίσκονται ακριβώς πάνω από τις βίδες στον τοίχο.

Βήμα 2ο:

Κρεμάστε τη μονάδα πάνω από τις βίδες του τοίχου.

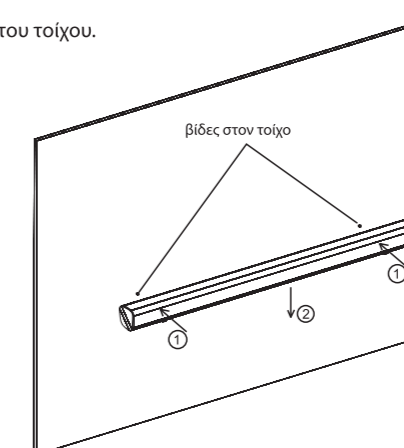

CRYSTALAUDIO

Wireless Soundbar

Bluetooth®



CASB140

Εγχειρίδιο Χρήστη

CE

ΔΗΛΩΣΗ ΣΥΜΜΟΡΦΩΣΗΣ

Ραδιοεξοπλισμός και τηλεπικοινωνιακός τερματικός εξοπλισμός, Οδηγία 2014/53/ΕΕ

Με την παρούσα η Crystal Audio, δηλώνει ότι ο ραδιοεξοπλισμός, CASB140 Wireless Soundbar, συμμορφώνεται με την Οδηγία 2014/53/ΕΕ. Το πλήρες κείμενο της δήλωσης συμμόρφωσης ΕΕ διατίθεται στην ακόλουθη ιστοσελίδα στο διαδίκτυο: www.CrystalAudio.gr

Δ & Ι Δαμκαλίδης ΑΕ - Ζεφύρου 44, Π. Φάληρο

Το προϊόν σχεδιάστηκε από την Crystal Audio στην Ευρώπη και κατασκευάστηκε με τις υψηλότερες προδιαγραφές ποιότητας στην Κίνα.

Το προϊόν που απεικονίζεται στη φωτογραφία ενδέχεται να διαφέρει από αυτό που περιέχεται στη συσκευασία.

CE RoHS Recycle

The Bluetooth® word mark and logos are registered trademarks owned by Bluetooth SIG Inc. and any use of such marks by Crystal Audio is under license

Σημαντικές Οδηγίες Ασφαλείας

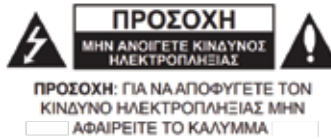

Προσοχή:

Για να μειώσετε τον κίνδυνο ηλεκτροπληξίας μην αποσυναρμολογείτε το προϊόν και μην εκθέτετε τη συσκευή σε βροχή και υγρασία. Δεν υπάρχουν εξαρτήματα επιδιορθώσιμα από το χρήστη στο εσωτερικό. Απευθυνθείτε μόνο σε εξειδικευμένο τεχνικό service για οποιοδήποτε πρόβλημα.

Προσοχή:

Το σύμβολο της αστραπής με το βέλος μέσα σε ισόπλευρο τρίγωνο προειδοποιεί τον χρήστη για την παρουσία μη μονωμένης «επικίνδυνης τάσης» στο εσωτερικό του προϊόντος, η οποία μπορεί να είναι επαρκούς μεγέθους, ώστε να προκαλέσει ηλεκτροπληξία.



Το σύμβολο του θαυμαστικού μέσα σε ισόπλευρο τρίγωνο ενημερώνει το χρήστη για την ύπαρξη σημαντικών οδηγιών και προειδοποιήσεων εντός του εγχειριδίου ή πάνω στο προϊόν.

Για να μπορέσετε να απολύσετε την απόδοση του εξοπλισμού σας στο έπακρο καθώς και για να εξοικειωθείτε με τις λειτουργίες του, παρακαλούμε διαβάστε προσεκτικά το εγχειρίδιο προτού θέσετε το προϊόν σε λειτουργία. Με αυτό τον τρόπο θα διασφαλίσετε για χρόνια την βέλτιστη απόδοση και την καλύτερη ακουστική εμπειρία.

Σημαντικές Πληροφορίες

- Αυτό το ηχοσύστημα σχεδιάστηκε αποκλειστικά για τηλεοράσεις LCD, LED και PLASMA: Δεν πρέπει να χρησιμοποιείται με τηλεοράσεις CRT (καθοδικού σωλήνα) προς αποφυγή ηλεκτρομαγνητικών παρεμβολών στην εικόνα.
- Φυλάξτε τις οδηγίες λειτουργίας και ασφαλείας για μελλοντική χρήση.
- Το προϊόν δεν πρέπει να εκτεθεί σε σταγόνες ή πιτσιλιές και υγρά, όπως το μπάνιο.
- Μην τοποθετείτε το προϊόν στα ακόλουθα μέρη:
 - Μέρη εκτεθειμένα σε άμεσο ηλιακό φως ή κοντά σε καλοριφέρ.
 - Πάνω σε άλλες στερεοφωνικές συσκευές που εκπέμπουν θερμότητα.
 - Μέρη με πολύ σκόνη ή που εμποδίζουν τα ανοίγματα εξαερισμού.
 - Μέρη όπου υπάρχει συνεχής δόνηση.
 - Μέρη με υγρασία.
- Κοντά σε κεριά ή εκτεθειμένες φλόγες

- Το προϊόν πρέπει να λειτουργεί μόνο σύμφωνα με τις οδηγίες του εγχειριδίου.
 - Πριν από την πρώτη χρήση βεβαιωθείτε πως το καλώδιο τροφοδοσίας είναι συνδεδεμένο σωστά.
 - Για λόγους ασφαλείας μην αφαιρείτε το κάλυμμα και μην επιχειρείτε να αποκτήσετε πρόσβαση στο εσωτερικό της συσκευής.
 - Για τεχνική υποστήριξη απευθυνθείτε μόνο σε εξειδικευμένο προσωπικό.
 - Μην αφαιρείτε τις βίδες ή ανοίξετε το καπάκι του προϊόντος.
- Δεν υπάρχουν εξαρτήματα επιδιορθώσιμα από το χρήστη στο εσωτερικό. Απευθυνθείτε για οποιοδήποτε πρόβλημα μόνο σε εξειδικευμένο τεχνικό.

Πληροφορίες Ασφαλείας

- Ανάγνωση οδηγιών**
Διαβάστε όλες τις οδηγίες ασφαλείας και λειτουργίας πριν τη χρήση.
- Φύλαξη οδηγιών**
Φυλάξτε για μελλοντική χρήση τις οδηγίες ασφαλείας και λειτουργίας.
- Προειδοποιήσεις**
Πρέπει να τηρούνται όλες οι προειδοποιήσεις στις οδηγίες και στο προϊόν.
- Οδηγίες**
Πρέπει να ακολουθούνται όλες οι οδηγίες του εγχειριδίου χρήσης.
- Εγκατάσταση**
Πρέπει να γίνεται σύμφωνα με τις οδηγίες που δίνονται στο εγχειρίδιο χρήσης.
- Τροφοδοσία**
Το προϊόν πρέπει να λειτουργεί σύμφωνα με την τάση τροφοδοσίας ρεύματος που αναφέρεται στη μονάδα. Εάν δεν είστε σίγουροι για αυτό, συμβουλευτείτε την εταιρία παροχής ρεύματος ή το κατάστημα αγοράς του προϊόντος.
- Γείωση**
Δεν είναι απαραίτητη η γείωση του προϊόντος. Βεβαιωθείτε ότι το βύσμα έχει εισαχθεί πλήρως στην υποδοχή της πρίζας προς αποφυγή έκθεσής σας σε κίνδυνο.
- Προστασία καλωδίου**
Τα καλώδια πρέπει να τοποθετούνται έτσι ώστε να μην κινδυνεύουν να τσακίσουν, υπερδευτούν ή τρυπηθούν από άλλα αντικείμενα που βρίσκονται κοντά τους ή επάνω τους. Ιδιαίτερη προσοχή να δίνεται στα φics και στο σημείο από όπου εξέρχονται τα καλώδια από τη συσκευή.
- Υπερφόρτιση**
Μην υπερφορτώνετε πρίζες, καλώδια επέκτασης ή πολύπριζα καθώς υπάρχει κίνδυνος πυρκαγιάς ή ηλεκτροπληξίας.
- Εξαερισμός**
Το προϊόν πρέπει να αερίζεται επαρκώς. Να μην τοποθετείται πάνω σε κρεβάτι, καναπέ ή παρόμοια επιφάνεια. Να μην καλύπτεται με αντικείμενα όπως τραπέζομάντιλα, εφημερίδες κλπ.
- Θερμότητα**
Το προϊόν πρέπει να τοποθετείται μακριά από πηγές θερμότητας όπως καλοριφέρ, σόμπες, θερμάστρες κλπ. Να μην τοποθετούνται επάνω στο προϊόν αντικείμενα με εκτεθειμένη φλόγα, π.χ. κεριά.
- Νερό και υγρασία**
Για να περιορίσετε τον κίνδυνο πυρκαγιάς ηλεκτροπληξίας, μην εκθέτετε το προϊόν σε βροχή, σταγόνες ή πιτσιλιές από υγρά και σε μέρη με έντονη υγρασία, όπως μπάνιο ή αίθουσα. Να μην χρησιμοποιείται κοντά σε νερό, π.χ. μπανιέρα, νεροχύτης, πλυντήριο, σε υπόγεια με υγρασία ή κοντά σε πισίνα.
- Ξένα αντικείμενα και υγρά**
Μην επιχειρήσετε ποτέ να σπρώξετε κάποιο αντικείμενο στα ανοίγματα της συσκευής καθώς αυτό μπορεί να έρθει σε επαφή με την εσωτερική καλωδίωση ή τα κυκλώματα και να προκαλέσει πυρκαγιά ή ηλεκτροπληξία. Μην χύσετε ποτέ οποιοδήποτε είδος υγρού πάνω στο προϊόν. Μην τοποθετείτε αντικείμενα που περιέχουν υγρό πάνω στο προϊόν.
- Καθαρισμός**
Αποσυνδέστε το προϊόν από την πρίζα προτού το καθαρίσετε. Η σκόνη στο υπογούφερ μπορεί να καθαριστεί με ένα στεγνό ύφασμα. Αν επιθυμείτε να χρησιμοποιήσετε ένα σπρέι καθαρισμού, μην ψεκάζετε απευθείας στην καμπίνα αλλά στο πανί. Προσέξτε να μην προκαλέσετε φθορά στο μέγαφωνο.
- Συνδέσεις**
Μην επιχειρείτε συνδέσεις που δεν προτείνονται από τον κατασκευαστή, καθώς αυτό μπορεί να αποδειχθεί επικίνδυνο.

1/2

Πληροφορίες Ασφαλείας

- Αξεσουάρ**
Μην τοποθετείτε το προϊόν σε ασαφή καρότσια, βάσεις, τρίποδα ή τραπέζια. Υπάρχει κίνδυνος πτώσης του προϊόντος που πιθανώς να προκαλέσει σοβαρό τραυματισμό σε κάποιο άτομο αλλά και ζημιά στο ίδιο το προϊόν. Κάθε τοποθέτηση του προϊόντος θα πρέπει να ακολουθεί τις οδηγίες του κατασκευαστή και να κάνει χρήση των εξαρτημάτων που αυτός προτείνει.
- Μεταφορά του προϊόντος**
Η μεταφορά του προϊόντος με κάποιο τροχήλατο μέσο (π.χ. καρότσι) θα πρέπει να γίνεται με προσοχή. Απίστομες επιβραδύνσεις, άσκηση υπερβολικής δύναμης και ανώμαλες επιφάνειες πιθανώς να οδηγήσουν σε ανατροπή του τροχήλατου μέσου και πτώση της συσκευής και να της προκαλέσουν φθορά.
- Περίοδοι απραξίας**
Θα ήταν καλό να αποσυνδέετε την συσκευή από την παροχή ρεύματος κατά την διάρκεια καταιγίδων ή σε μακρές περιόδους απραξίας.
- Επισκευή**
Μην επιχειρήσετε να επισκευάσετε το προϊόν μόνοι σας, καθώς το άνοιγμα ή η αφαίρεση των καλυμμάτων της ίσως σας εκθέσει σε υψηλή τάση ή άλλους κινδύνους. Για οποιοδήποτε τεχνική υποστήριξη απευθυνθείτε σε εξειδικευμένο προσωπικό.
- Κατανάλωση ρεύματος**
Παρακαλούμε αφαιρέστε το καλώδιο από την τροφοδοσία όταν δεν χρησιμοποιείτε το προϊόν. Για όσο παραμένει συνδεδεμένο στη τροφοδοσία τον προϊόν βρίσκεται σε κατάσταση αναμονής (standby) και ως εκ τούτου η κατανάλωση ρεύματος δεν διακόπτεται πλήρως.
- Ανταλλακτικά**
Βεβαιωθείτε ότι ο τεχνικός που θα αναλάβει οποιαδήποτε επισκευή ή επιδιόρθωση θα χρησιμοποιήσει ανταλλακτικά που προτείνει ο κατασκευαστής ή άλλα ανταλλακτικά με όμοια χαρακτηριστικά. Η χρήση μη προτεινόμενων, ακατάλληλων ανταλλακτικών θα μπορούσε να οδηγήσει σε πυρκαγιά, ηλεκτροπληξία ή άλλο κίνδυνο.
- Ασφάλειες**
Για συνεχή προστασία από τον κίνδυνο πυρκαγιάς να χρησιμοποιείτε πάντα τις σωστού τύπου ασφάλειες. Οι σωστές προδιαγραφές ασφαλειών για κάθε επίπεδο τάσης αναγράφονται επάνω στο προϊόν.
- Μη θέτετε την ένταση του ήχου σε πολύ υψηλά επίπεδα όταν ακούτε κάποιο κομμάτι πολύ ήπιας έντασης ή όταν δεν υπάρχει καθολού ήχος. Η ξαφνική μετάβαση σε κάποιο κομμάτι υψηλής έντασης μπορεί να προκαλέσει φθορά στο ηχείο.**
- Ο μόνος τρόπος να αποσυνδέσετε το προϊόν από την τροφοδοσία είναι η αφαίρεση του καλωδίου παροχής ρεύματος από την πρίζα ή από το βύσμα του προϊόντος. Ως εκ τούτου τόσο το βύσμα όσο και η πρίζα θα πρέπει να είναι πάντοτε άμεσα προσβάσιμες ενώ συ χρησιμοποιείτε το προϊόν.**
- Προτιμήστε την τοποθέτηση του προϊόντος κοντά σε κάποια πρίζα η οποία να είναι εύκολα προσβάσιμη.**
- Η υψηλότερη θερμοκρασία περιβάλλοντος που είναι κατάλληλη για το προϊόν είναι οι 35°C.**
- Ηλεκτροστατική εκκένωση (ESD)** – Αν το προϊόν δυσλειτουργεί λόγω ηλεκτροστατικής εκκένωσης, αποσυνδέστε το από την τροφοδοσία και κατόπιν συνδέστε το εκ νέου ή τοποθετήστε το σε κάποια διαφορετική πρίζα.
- Μπαταρίες**
 - Οι μπαταρίες δεν πρέπει να εκτίθενται σε υπερβολική θερμότητα όπως ο ήλιος ή η φωτιά.
 - Οι χρησιμοποιημένες μπαταρίες πρέπει να παραδίδονται στους αρμόδιους περιβαλλοντικούς φορείς αποκομιδής και ανακύκλωσης.
 - Ιδιαίτερη ΠΡΟΣΟΧΗ στους πολλούς των μπαταριών (+/-) καθώς η λανθασμένη τοποθέτησή τους μπορεί να οδηγήσει σε σωματικά τραύματα και φθορά του προϊόντος. Το προϊόν υποδεικνύει ξεκάθαρα τον σωστό τρόπο τοποθέτησης. Μην χρησιμοποιείται μαζί μεταχειρισμένες με καινούριες μπαταρίες ή μπαταρίες διαφορετικού τύπου. Αν δεν σκοπεύετε να χρησιμοποιήσετε την συσκευή για μακρά χρονική περίοδο αφαιρέστε τις μπαταρίες.

2/2

Προειδοποίηση

Η συσκευή δεν προορίζεται για χρήση από άτομα με μειωμένες φυσικές αισθήσεις, νοητική υστέρηση ή έλλειψη σχετικής γνώσης και εμπειρίας, εκτός αν επιτηρούνται ή καθοδηγούνται από κάποιο πρόσωπο που είναι υπεύθυνο για την ασφάλειά τους. Τα παιδιά θα πρέπει να επιτηρούνται επίσης κατά τη χρήση της.

- Προς αποφυγή βλάβης στην ακοή σας μην ακούτε σε ιδιαίτερα υψηλή ένταση για μακρές χρονικές περιόδους και μην εκτίθεστε σε ξαφνικές έντονες μεταβολές της έντασης.
- Μην αφήνετε ποτέ τη συσκευή σε λειτουργία χωρίς να την επιβλέπετε. Απενεργοποιήστε την συσκευή όταν δεν τη χρησιμοποιείτε ακόμα και για λίγο.
- Η συσκευή δεν προορίζεται για χρήση με εξωτερικό χρονοδιακόπτη ή ξεχωριστό συμβατικό τηλεχειριστήριο.
- Σε περίπτωση φθοράς του καλωδίου τροφοδοσίας απευθυνθείτε για αντικατάσταση στον κατασκευαστή, το επίσημο service ή παρόμοιο εξουσιοδοτημένο φορέα προς αποφυγή κινδύνου.
- Προτού χρησιμοποιήσετε τη συσκευή βεβαιωθείτε ότι η τάση που απαιτείται για τη λειτουργία της είναι όμοια με την τοπική παρεχόμενη τάση ρεύματος.
- Τα ανοίγματα της μονάδας που αποσκοπούν στον εξαερισμό της δεν θα πρέπει να παρεμποδίζονται από τραπέζομάντιλα, κουρτίνες κλπ. Βεβαιωθείτε ότι υπάρχει ελεύθερος χώρος τουλάχιστον 20 εκ. πάνω και τουλάχιστον 5 εκ. σε κάθε πλευρά της μονάδας.
- Η συσκευή δεν θα πρέπει να εκτίθεται σε σταγόνες ή πιτσιλιές.
- Δεν θα πρέπει να τοποθετούνται πάνω της δοχεία που περιέχουν υγρά, όπως βάζα.
- Για την αποφυγή κινδύνων όπως πυρκαγιά ή ηλεκτροπληξία μην εκθέτετε τον εξοπλισμό σε έντονη θερμότητα, βροχή, υγρασία ή σκόνη.
- Μην τοποθετείτε τη μονάδα κοντά σε οποιαδήποτε πηγή νερού όπως βρύσες, μπανιέρες, πλυντήρια ή πισίνες.
- Βεβαιωθείτε ότι η μονάδα είναι τοποθετημένη σε μία σταθερή και στεγνή επιφάνεια.
- Μην τοποθετείτε τη συσκευή κοντά σε κάποιο ισχυρό μαγνητικό πεδίο.
- Μην τοποθετείτε τη συσκευή πάνω σε κάποιο ενισχυτή ή δέκτη.
- Μην τοποθετείτε τη συσκευή σε υγρό μέρος καθώς η υγρασία θα μειώσει το προσδόκιμο ζωής των ηλεκτρονικών κυκλωμάτων.
- Μην επιχειρείτε να καθαρίσετε τη μονάδα με χημικά ή διαλυτικά καθαριστικά καθώς θα μπορούσαν να φθείρουν το φινιρίσμα. Σκουπίστε με ένα καθαρό ή ελαφρώς υγρό πανί.
- Αυτό εξαρτάται από τον τύπο των ηλεκτρομαγνητικών κυμάτων που χρησιμοποιεί η τηλεοπτική μετάδοση που παρακολουθείτε. Δεν αποτελεί κάποια δυσλειτουργία της μονάδας ή της τηλεόρασής σας. Εάν εμφανίζονται γραμμές φροντίστε να υπάρχει επαρκής απόσταση ανάμεσα στη μονάδα και την τηλεόρασή σας.
- Μην αφαιρείτε το καλώδιο ρεύματος από την πρίζα ενώ η συσκευή λειτουργεί.

Πλήκτρα ελέγχου & θύρες εισόδου

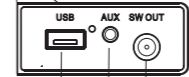
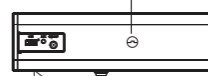
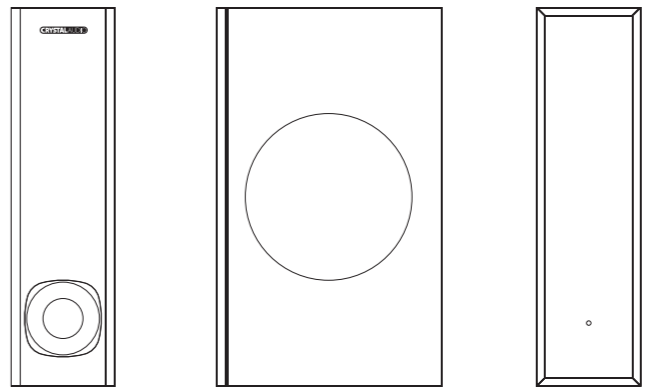

- Δείκτης LED
- Καλώδιο ρεύματος
- Θύρα USB
- Θύρα Auxiliary
- Έξοδος Υπογούφερ: Συνδέστε το υπογούφερ
- Αναμονή (Standby): Πατήστε στιγμιαία για τη λειτουργία επιλογής Εισόδου Πατήστε ξανά για να επιλέξετε Εισοδο Πιέστε παρατεταμένα για 3-5 δευτερόλεπτα για να μεταβείτε σε κατάσταση αναμονής (standby)
- VOL + : Αύξηση της έντασης της φωνής
- VOL - : Μείωση της έντασης της φωνής
- Bluetooth ΖΕΥΞΗ - ΑΝΑΠΑΡΑΓΩΓΗ - ΠΑΥΣΗ
Bluetooth Ζευή συσκευής:
 - Πιέστε παρατεταμένα για 3-5" για να συνδεθείτε
 - Πιέστε παρατεταμένα για 3-5" για να αποσυνδεθείτε
- Αναπαραγωγή/Παύση:**
 - Ενεργή επιλογή μόνο σε λειτουργία Bluetooth ή USB

Πλήκτρα & Λειτουργίες στο Τηλεχειριστήριο

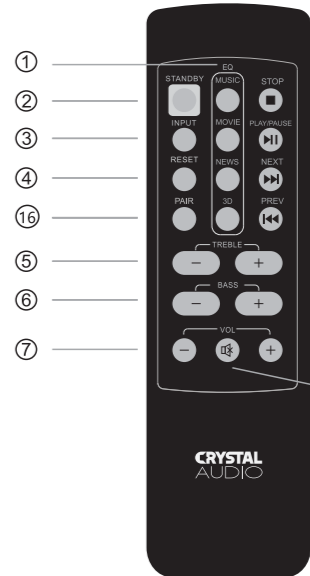

- Ισοσταθμιστής (EQ): MUSIC/MOVIE/NEWS/3D**
Μουσική: Επιλέξτε τη ρύθμιση MUSIC EQ
Ταινία: Επιλέξτε τη ρύθμιση MOVIE EQ
Ειδήσεις: Επιλέξτε τη ρύθμιση NEWS EQ
3D: Επιλέξτε τη ρύθμιση 3D EQ
- Αναμονή (STANDBY):**
Πατήστε μία φορά για επιλογή πηγής εισόδου
Πατήστε πάλι μία φορά για κατάσταση Αναμονής
- Εισόδος (INPUT):**
Επιλογή πηγής εισόδου AUX/USB/BT
- Επαναφορά (RESET):**
Επαναφορά των λειτουργιών Έντασης (VOLUME), Πρίμων (TREBLE), Μπάσων (BASS), Ισοστάθμισ (EQ) στις εργοστασιακές ρυθμίσεις
- Πρίμα – (TREBLE -):**
Πλήκτρο μείωσης πρίμων
- Μπάσα – (BASS -):**
Πλήκτρο μείωσης μπάσων
- Ένταση (Volume -):**
Πλήκτρο μείωσης έντασης φωνής
- Διακοπή:**
Σε λειτουργία USB πατήστε για διακοπή
- Αναπαραγωγή/Παύση:**
Κατά τη λειτουργία Bluetooth ή USB μόνο.
- Επόμενο:**
Επιλογή επόμενου κομματιού στη λειτουργία Bluetooth ή USB.
- Προηγούμενο:**
Επιλογή προηγούμενου κομματιού στη λειτουργία Bluetooth ή USB.
- Πρίμα + (TREBLE+):**
Πλήκτρο αύξησης πρίμων
- Μπάσα + (BASS +):**
Πλήκτρο αύξησης μπάσων
- Ένταση + (Volume +):**
Πλήκτρο αύξησης έντασης φωνής
- Σίγαση (MUTE):**
Πλήκτρο Σίγασης του ήχου
- Ζευξή (PAIR):**
Κρατήστε πατημένο το πλήκτρο για 3-5 δευτερόλεπτα ώστε να συνδεθείτε ή αποσυνδεθείτε με μια Bluetooth συσκευή